

Dell™ Projektor 7609WU

Bedienungsanleitung

Hinweise, Vorsichtshinweise und Warnungen



ANMERKUNG: Ein HINWEIS macht auf wichtige Informationen aufmerksam, mit denen Sie den Projektor besser einsetzen können.



HINWEIS: VORSICHT warnt vor möglichen Beschädigungen der Hardware oder vor Datenverlust und zeigt, wie diese vermieden werden können.



VORSICHT: Eine **WARNUNG** weist auf Gefahrenquellen hin, die materielle Schäden, Verletzungen oder sogar den Tod von Personen zur Folge haben können.

Irrtümer und technische Änderungen vorbehalten.

© 2008 Dell Inc. Alle Rechte vorbehalten.

Eine Reproduktion der Inhalte dieses Handbuchs auf jedwede Art ist ohne vorausgegangene schriftliche Genehmigung der Dell Inc. strengstens untersagt.

Marken in diesem Text: *Dell* und das *DELL*-Logo sind Marken von Dell Inc.; *DLP*, das *DLP*[®]-Logo und *DarkChip*^{™3} sind beide Marken von Texas Instruments; Microsoft und Windows sind eingetragene Marken oder Marken der Microsoft Corporation in den Vereinigten Staaten und/oder anderen Ländern.

Alle anderen in dieser Dokumentation genannten Marken und Handelsbezeichnungen sind Eigentum der entsprechenden Hersteller und Firmen. Dell Inc. verzichtet auf alle Besitzrechte an Marken und Handelsbezeichnungen, die nicht ihr Eigentum sind.

Modell 7609WU

April 2008 Rev. A00

Inhaltsverzeichnis

1	Der Dell-Projektor	6
	Informationen über den Projektor	7
2	Anschließen des Projektors	8
	Anschließen an einen Computer	9
	Anschließen eines Computers mit einem VGA-Kabel	9
	Anschließen eines Computers mit einem RS232-Kabel	10
	Anschließen eines Computers mit einem Ethernet-Kabel	11
	Anschließen eines Computers mit einem DisplayPort-Kabel	12
	Durchgeschliffene Monitorverbindung mit VGA-Kabeln	13
	Anschließen an einen DVD-Player	14
	Anschließen eines DVD-Players über ein S-Video-Kabel	14
	Anschließen eines DVD-Players über ein Composite-Kabel	15
	Anschließen eines DVD-Players über ein Component-Kabel (VGA-zu-YPbPr)	16
	Anschließen eines DVD-Players über ein Component-Kabel (YPbPr-zu-YPbPr)	17
	Anschließen eines DVD-Players über ein HDMI-Kabel	18
	Professionelle Installationsoptionen	19
	Installation eines Driving Automatic Screen	19

	Anschließen eines handelsüblichen RS232-Steuergerätes	20
3	Bedienen des Projektors	21
	Einschalten des Projektors	21
	Ausschalten des Projektors	21
	Einstellen des Projektionsbildes	22
	Anheben des Projektors	22
	Absenken des Projektors	22
	Einstellen von Zoom und Bildschärfe	23
	Einstellen der Bildgröße	24
	Bedienen des Projektors per Bedienfeld	25
	Verwenden der Fernbedienung	27
	Verwenden des Bildschirmmenüs (OSD)	29
	Hauptmenü	29
	QUELLENAUSWAHL	29
	AUTOEINST.	30
	SETUP	31
	BILD (im PC-Modus)	33
	BILD (im Videomodus)	34
	ANZEIGE (im PC-Modus)	35
	ANZEIGE (im Videomodus)	36
	PIP-Einstellungen	37
	LAMPE	38
	SPRACHE	39
	SONSTIGE	40
4	Projektor-Fehlerbeseitigung	45
	Auswechseln der Lampe	49

5	Technische Daten	51
6	Kontaktaufnahme mit Dell™	57
7	Anhang: Glossar	58

Der Dell-Projektor

Überzeugen Sie sich zunächst, dass sämtliche benötigten Komponenten vorhanden sind, bevor Sie Ihren Projektor anschließen. Ihr Projektor wird mit den nachstehend gezeigten Komponenten geliefert. Bitte wenden Sie sich Dell (Siehe "Kontaktaufnahme mit Dell™" auf Seite 57) falls etwas fehlen sollte.

Lieferumfang

Netzkabel

1,8 m langes VGA-Kabel (VGA-zu-VGA)

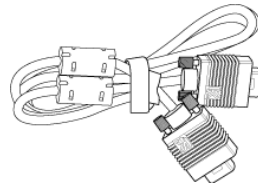
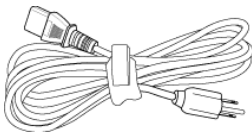

2 m langes DisplayPort-Kabel

Fernbedienung

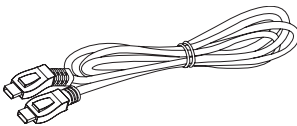

AAA Batterien (2)

CD Bedienungsanleitung und
Dokumentation

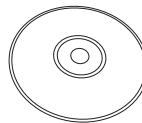

Informationen über den Projektor

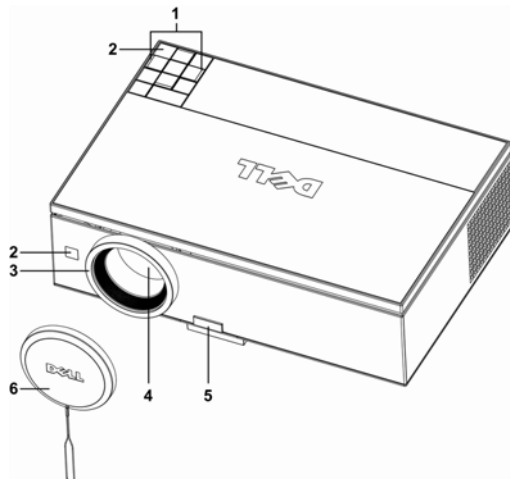

1	Bedienfeld
2	IR-Empfänger
3	Fokusring
4	Objektiv
5	Höhenregulierungstaste
6	Objektivkappe

VORSICHT: Sicherheitshinweise

- 1 Nehmen Sie den Projektor nicht in der Nähe von Geräten in Betrieb, die viel Meng Hitze produzieren.
- 2 Nehmen Sie den Projektor nicht an sehr staubigen Orten in Betrieb. Der Staub kann zu Fehlfunktionen des Projektors und zum automatischem Abschalten des Projektors führen.
- 3 Versichern Sie sich, dass der Projektor an einem gut belüfteten Ort aufgestellt ist.
- 4 Niemals Belüftungsschlitze und Öffnungen im Projektorgehäuse blockieren.
- 5 Sorgen Sie dafür, dass der Projektor bei für ihn geeigneten Temperaturen (5 °C - 35 °C) betrieben wird.



ANMERKUNG: Weitere Informationen finden Sie in den mit dem Projektor gelieferten Sicherheitshinweisen.

Anschließen des Projektors

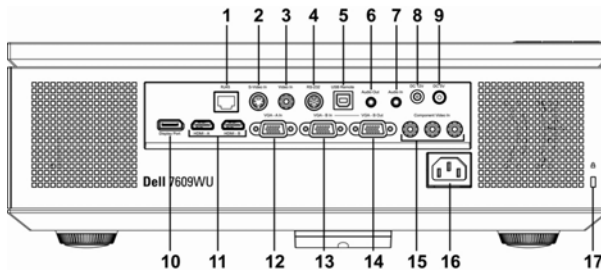

1	RJ45-Netzwerkverbinder
2	S-Video-Eingang
3	Composite-Videoeingang
4	RS232-Anschluss
5	USB-Remote-Anschluss
6	Audioausgang
7	Audioeingang
8	12 V Gleichspannung-Relaisausgang
9	5 V Gleichspannung-Relaisausgang
10	DisplayPort-Anschluss
11	HDMI-Eingänge
12	VGA-A-Eingangsanschluss (D-Sub)
13	VGA-B-Eingangsanschluss (D-Sub)
14	VGA-B-Ausgang (durchgeschliffenes Monitorsignal)
15	Composite-Videoeingänge
16	Netzanschluss
17	Schlitz für Sicherheitsschloss



VORSICHT: Bevor Sie mit den Schritten in diesem Abschnitt beginnen, berücksichtigen Sie die "Sicherheitshinweise" auf Seite 7.

Anschließen an einen Computer

Anschließen eines Computers mit einem VGA-Kabel

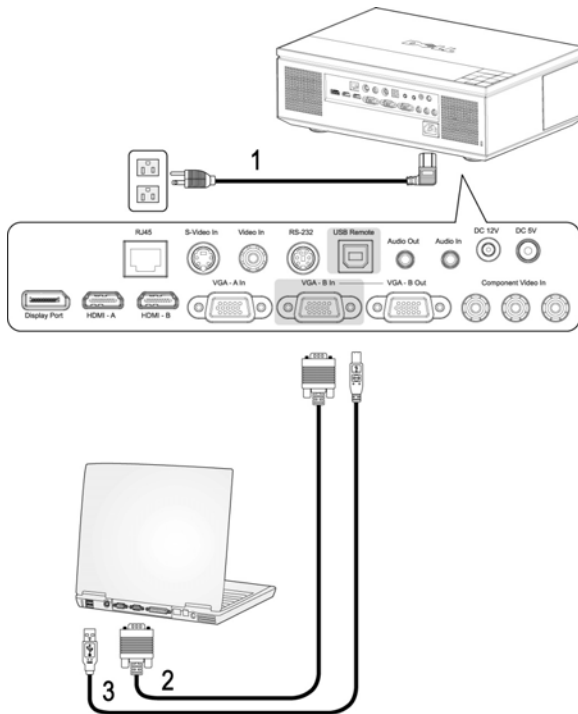

1	Netzkabel
2	VGA-auf-VGA-Kabel
3	USB-auf-USB-Kabel



ANMERKUNG: Das USB-Kabel ist nicht im Lieferumfang von Dell enthalten. Das USB-Kabel können Sie über die Dell-Internetseite beziehen.



ANMERKUNG: Das USB-Kabel muss angeschlossen sein, falls Sie die Nächste Seite und Vorherige Seite Tasten der Fernbedienung nutzen wollen.

Anschließen eines Computers mit einem RS232-Kabel

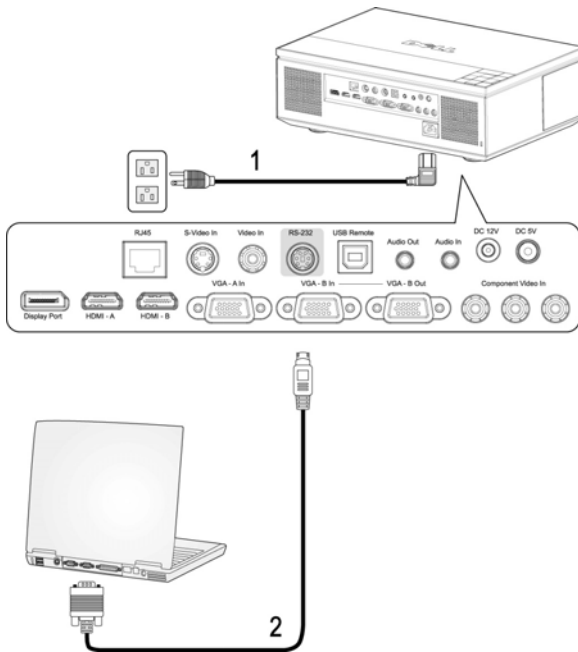

1	Netz Kabel
2	RS232-Kabel

ANMERKUNG: Das RS232-Kabel ist nicht im Lieferumfang von Dell enthalten. Informationen zum Kabel und der RS232-Fernbedienungssoftware erhalten Sie beim Fachmann.

Anschließen eines Computers mit einem Ethernet-Kabel

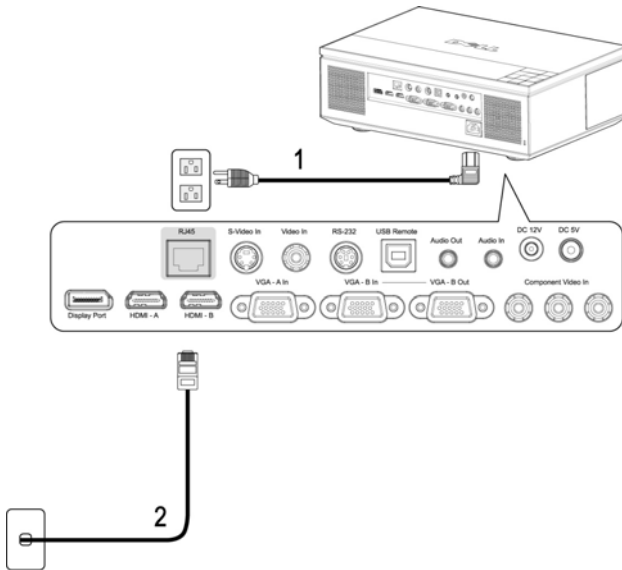

1	Netzkabel
2	Ethernet-Kabel (RJ45)



ANMERKUNG: Das Ethernet-Kabel (RJ45) ist nicht im Lieferumfang von Dell enthalten.

Anschließen eines Computers mit einem DisplayPort-Kabel

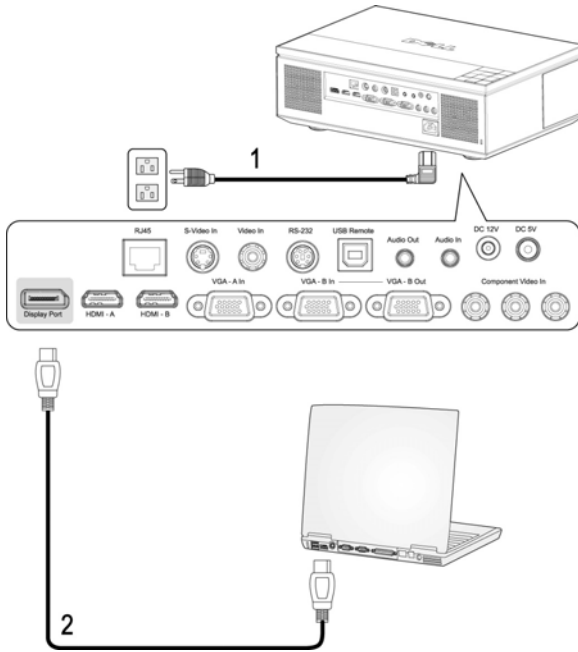

1	Netzkabel
2	DisplayPort-Kabel

Durchgeschliffene Monitorverbindung mit VGA-Kabeln

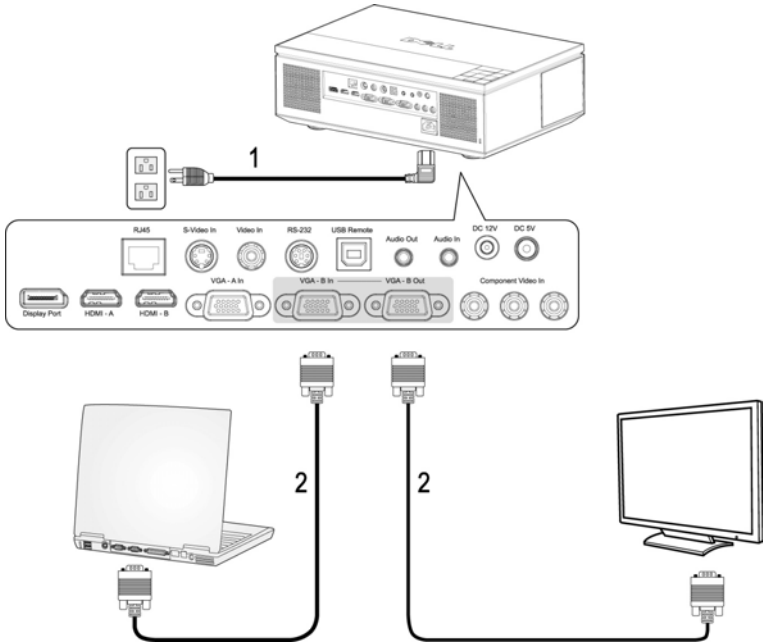

1	Netzkabel
2	VGA-auf-VGA-Kabel

Anschließen an einen DVD-Player

Anschließen eines DVD-Players über ein S-Video-Kabel

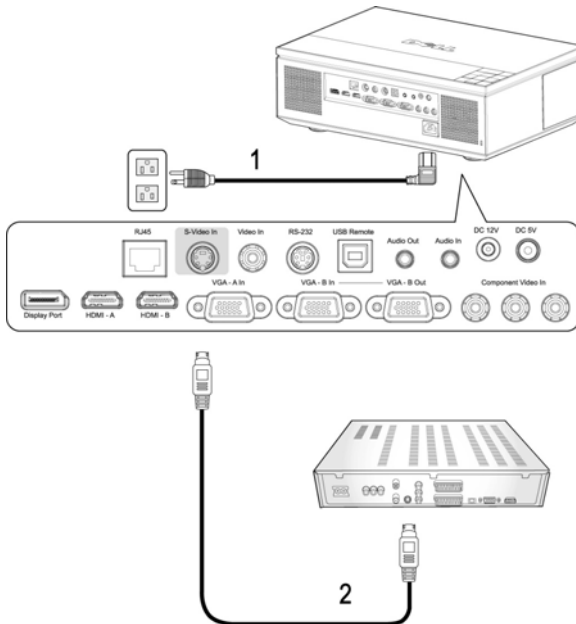

1	Netzkabel
2	S-Video-Kabel

ANMERKUNG: Das S-video-Kabel ist nicht im Lieferumfang von Dell enthalten. Sie können das S-Video-Verlängerungskabel (15m/30m) auf der Dell-Website erwerben.

Anschließen eines DVD-Players über ein Composite-Kabel

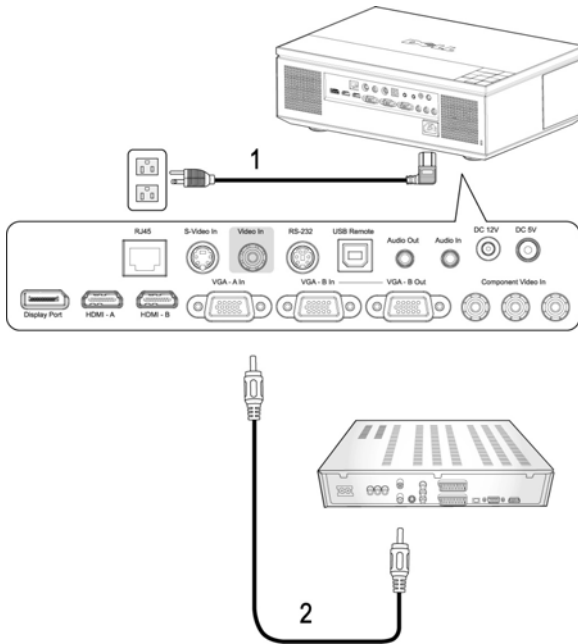

1	Netz kabel
2	Composite-Videokabel

ANMERKUNG: Das Composite-Kabel ist nicht im Lieferumfang von Dell enthalten. Sie können das Composite-Verlängerungskabel (15m/30m) auf der Dell-Website erwerben.

Anschließen eines DVD-Players über ein Component-Kabel (VGA-zu-YPbPr)

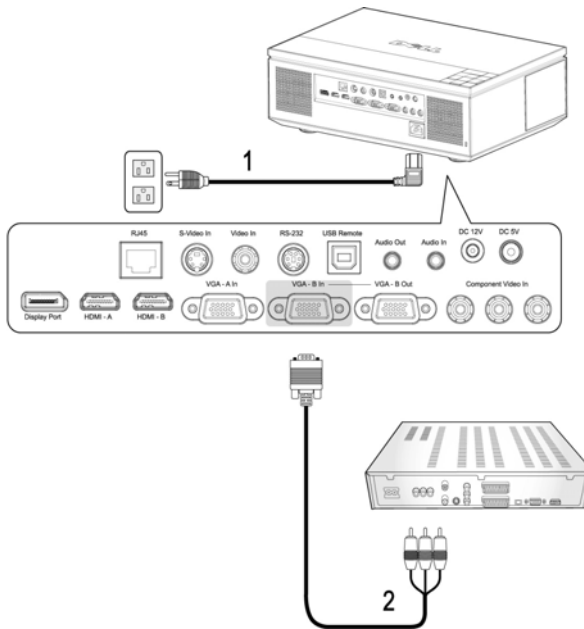

1	Netzkabel
2	VGA-auf-YPbPr-Kabel

ANMERKUNG: Das VGA-auf-YPbPr-Kabel ist nicht im Lieferumfang von Dell enthalten. Sie können das VGA-auf-YPbPr-Verlängerungskabel (15m/30m) auf der Dell-Website erwerben.

ANMERKUNG: Sie können das Component-Kabel an den VGA-A- oder den VGA-B-Eingang anschließen.

Anschließen eines DVD-Players über ein Component-Kabel (YPbPr-zu-YPbPr)

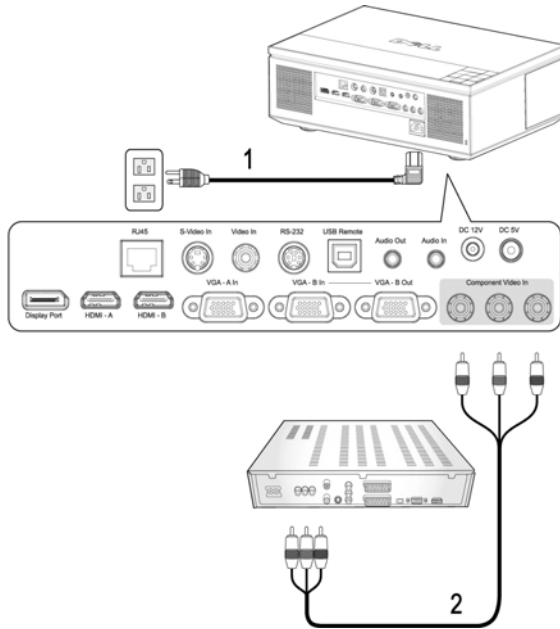

1	Netzkabel
2	YPbPr-zu-YPbPr-Kabel

ANMERKUNG: Das YPbPr-zu-YPbPr-Kabel ist nicht im Lieferumfang von Dell enthalten.

Anschließen eines DVD-Players über ein HDMI-Kabel

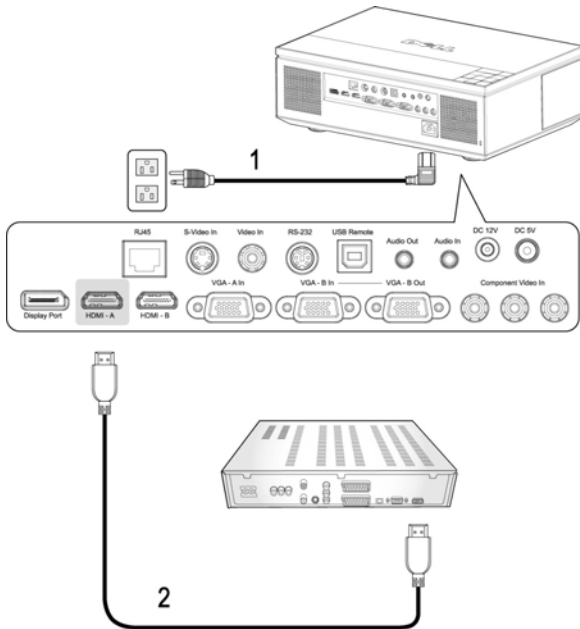

1	Netz Kabel
2	HDMI-Kabel



ANMERKUNG: Das HDMI-Kabel ist nicht im Lieferumfang von Dell enthalten.

Professionelle Installationsoptionen

Installation eines Driving Automatic Screen

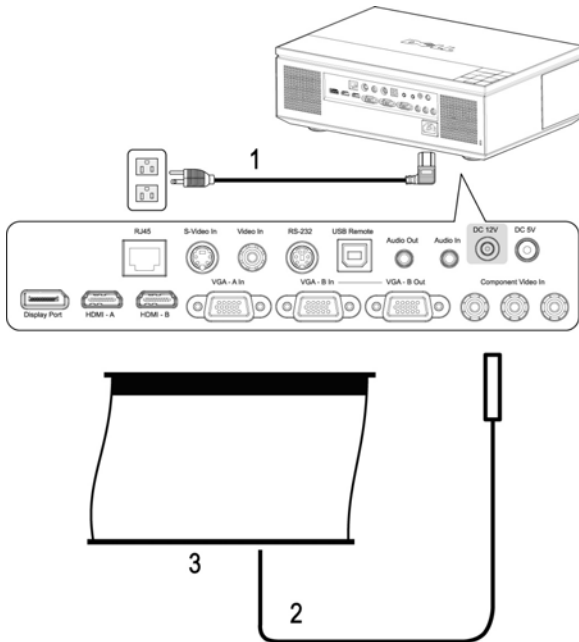

1	Netz Kabel
2	12 V Gleichspannung-Netz Kabel
3	Automatischer Bildschirm



ANMERKUNG: Das 12 V Gleichspannung-Netz Kabel ist nicht im Lieferumfang von Dell enthalten.

Das 12 V Gleichspannung-Netz Kabel muss an den DC 12V-Anschluss angeschlossen werden.



ANMERKUNG: Verbinden Sie den automatischen Bildschirm über einen 12 V Gleichspannung-Stecker  mit den Abmessungen 1,7 mm (ID) x 4,00 mm (DD) x 9,5 mm (Schaft) mit dem Projektor.

Anschließen eines handelsüblichen RS232-Steuergerätes

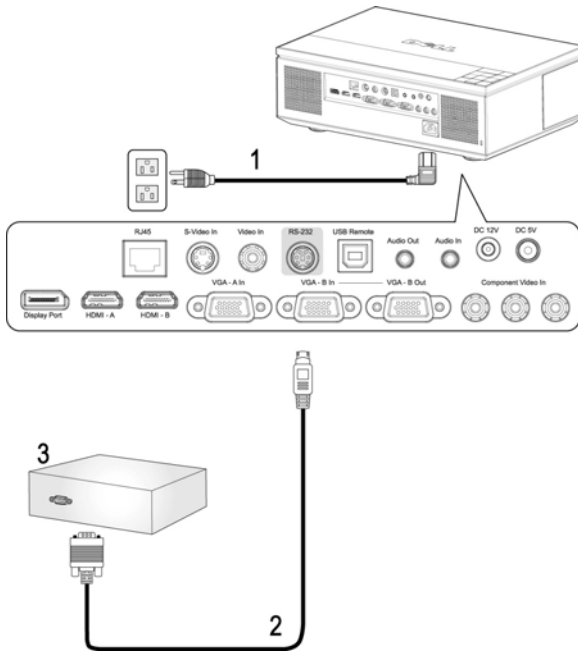

1	Netzkabel
2	RS232-Kabel
3	Handelsübliches RS232-Steuergerät

ANMERKUNG: Das RS232-Kabel ist nicht im Lieferumfang von Dell enthalten. Informationen zum Kabel und der RS232-Fernbedienungssoftware erhalten Sie beim Fachmann.

Bedienen des Projektors

Einschalten des Projektors

 **ANMERKUNG:** Schalten Sie zuerst den Projektor und dann die Signalquelle ein. Die Lampe der **Ein/Aus**-Taste blinkt so lange blau, bis sie gedrückt wird.

1 Entfernen Sie die Objektivkappe.



VORSICHT: Die **Objektivkappe muss entfernt werden, bevor Sie den Projektor einschalten. Andernfalls kann sich die Metallplatte im Inneren der Objektivkappe stark erhitzen und beim Berühren Verletzungen verursachen.**

2 Schließen Sie das Netzkabel und die notwendigen Signalkabel an.

Informationen zum Anschließen des Projektors finden Sie unter "Anschließen des Projektors" auf Seite 8.

3 Drücken Sie auf die **Ein/Aus**-Taste (siehe "Bedienen des Projektors per Bedienfeld" auf Seite 25 zur genauen Position der **Ein/Aus**-Taste).

4 Schalten Sie dann die Signalquelle (Computer, Notebook, DVD-Player usw.) ein. Das Gerät wird durch den Projektor automatisch erkannt.

 **ANMERKUNG:** Falls mehrere Quellen an den Projektor angeschlossen sind, drücken Sie die Taste **Source** auf der Fernbedienung oder dem Bedienfeld, um die gewünschte Quelle auszuwählen.

5 Das Dell-Logo wird nach dem Einschalten etwa 30 Sekunden lang angezeigt.

Wenn auf dem Bildschirm "**Suche Signal...**" angezeigt wird, überprüfen Sie nochmals, ob die notwendigen Signalkabel ordnungsgemäß angeschlossen sind.

Ausschalten des Projektors



HINWEIS: Trennen Sie die Kabel erst dann vom Projektor, wenn er entsprechend der nachfolgend beschriebenen Schritte ausgeschaltet wurde.

1 Drücken Sie auf die **Ein/Aus**-Taste.

2 Drücken Sie erneut auf die **Ein/Aus**-Taste. Die Lüfter laufen 120 Sekunden lang nach.

3 Um den Projektor schnell auszuschalten, drücken Sie die **Ein/Aus**-Taste, während die Lüfter des Projektors noch laufen.



ANMERKUNG: Warten Sie 60 Sekunden, bevor Sie den Projektor erneut einschalten, damit sich die Innentemperatur stabilisieren kann.

4 Trennen Sie das Netzkabel von der Steckdose und vom Projektor.

 **ANMERKUNG:** Wenn Sie die **Ein/Aus**-Taste drücken, während der Projektor läuft, erscheint auf dem Bildschirm die Meldung **Drücken Sie die Ein/Austaste, um den Projektor auszuschalten**. Drücken Sie auf die **Menü** Taste des Bedienfeldes, um die Meldung auszublenden, oder ignorieren Sie sie, sodass sie nach 10 Sekunden ausgeblendet wird.

Einstellen des Projektionsbildes

Anheben des Projektors

- 1 Drücken Sie die Höhenregulierung Taste.
- 2 Heben Sie den Projektor auf den gewünschten Projektionswinkel an und lassen Sie die Taste los, so dass der Fuß einrastet.
- 3 Mit Hilfe des Einstellrads können Sie eine Feineinstellung des Anzeigewinkels vornehmen.

Absenken des Projektors

 **VORSICHT:** Stützen Sie den Projektor gut ab, halten Sie Ihre Hände bei der Betätigung der Elevatortaste vom Fuß des Elevators fern.

- 1 Drücken Sie die Höhenregulierung Taste.
- 2 Senken Sie den Projektor, und lassen Sie die Taste los, so dass der Fuß einrastet.

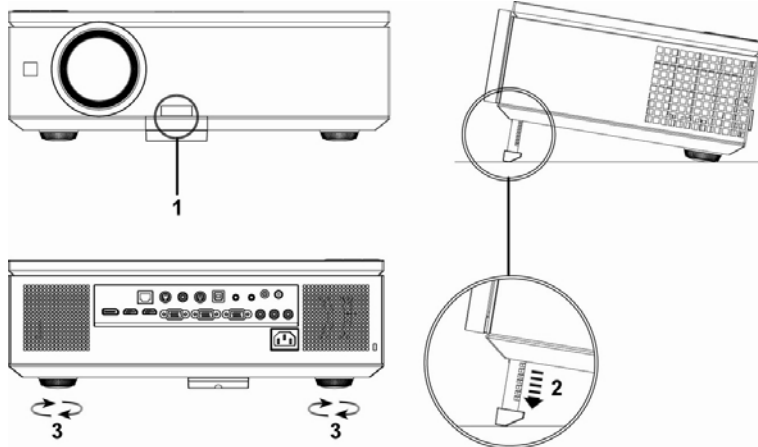

1	Höhenregulierungstaste
2	Höhenverstellbarer Fuß
3	Einstellrad für die Feineinstellung des Anzeigewinkels

Einstellen von Zoom und Bildschärfe

1 Öffnen Sie die Klappe an der Seite des Projektors.



VORSICHT: Um den Projektor vor Schäden zu schützen, achten Sie darauf, dass die seitliche Klappe komplett geschlossen und der höhenverstellbare Fuß vollständig eingefahren ist, bevor Sie den Projektor an einen anderen Ort tragen.

2 Lösen Sie die Objektivversatzsperre, bevor Sie den Objektivversatz einstellen.

3 Zum Einstellen des Objektivversatzes drehen Sie den vertikalen/horizontalen Objektivversatzknopf.

4 Nachdem Sie den Objektivversatz eingestellt haben, fixieren Sie die Objektivversatzsperre wieder.

5 Zum Vergrößern und Verkleinern des Bildes bewegen Sie den Zoomring nach oben oder unten.

6 Drehen Sie zum Einstellen der Bildschärfe am Fokusring. Ein Scharfstellen des Projektionsbildes ist bei einem Abstand des Projektors zur Leinwand zwischen 1 und 12 m möglich.

7 Schließen Sie die Klappe an der Seite des Projektors.

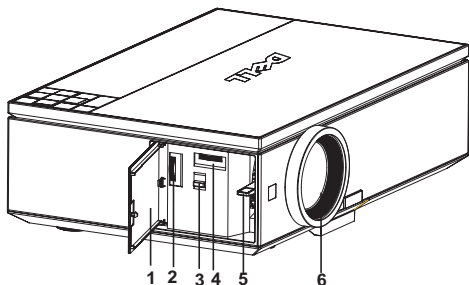

1	Seitliche Klappe
2	Knopf für vertikalen Objektivversatz
3	Objektivversatzsperre
4	Knopf für horizontalen Objektivversatz
5	Zoomring
6	Fokusring

Einstellen der Bildgröße

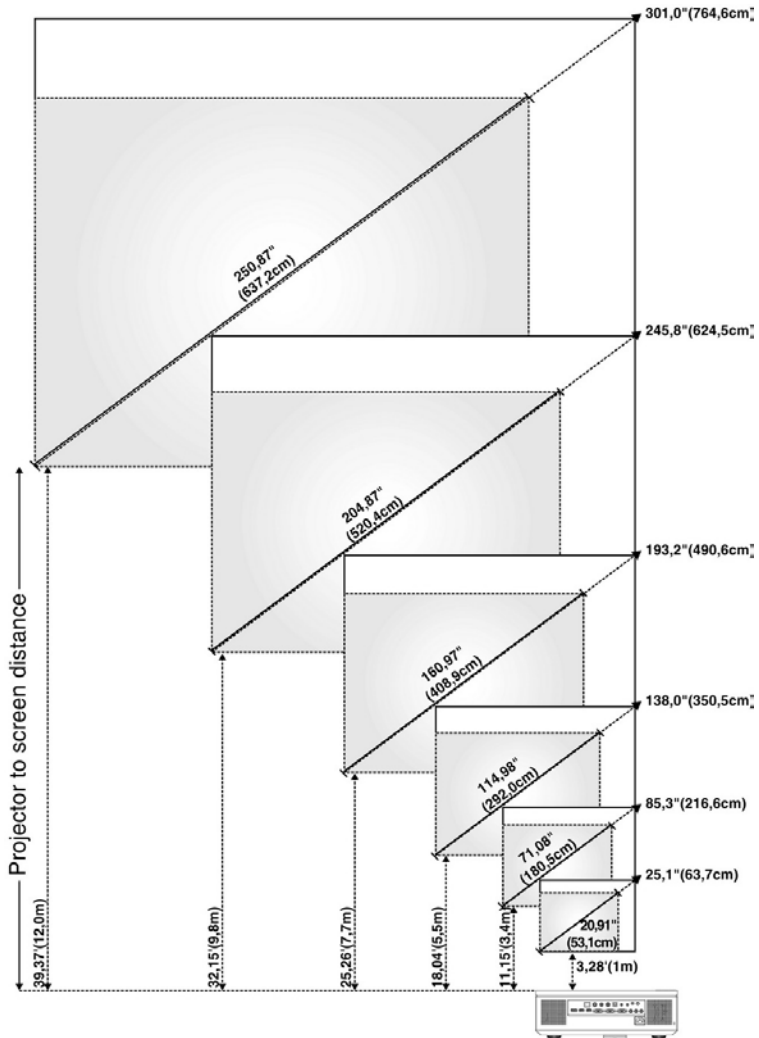





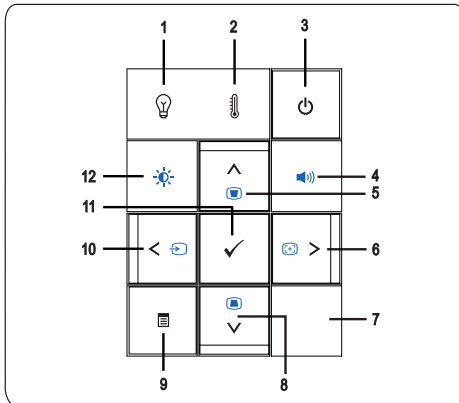









Bildschirm (diagonal)	Max.	25,1" (63,7cm)	85,3" (216,6cm)	138,0" (350,5cm)	193,2" (490,6cm)	245,8" (624,5cm)	301,0" (764,6cm)
	Min.	20,91" (53,1 cm)	71,08" (180,5cm)	114,98" (292,0cm)	160,97" (408,9cm)	204,87" (520,4cm)	250,87" (637,2 cm)
Bildschirmgröße	Max. (B x H)	21,3" x 13,3" (54,1cm x 33,7cm)	72,4" x 45,2" (183,8cm x 114,7cm)	117,0" x 73,1" (297,3cm x 185,6cm)	163,9" x 102,3" (416,2cm x 259,8cm)	208,6" x 130,2" (529,7cm x 330,7cm)	255,4" x 159,4" (648,6 cm x 404,9 cm)
	Min. (B x H)	17,7" x 11,1" (45,0cm x 28,12cm)	60,3" x 37,7" (153,1cm x 95,7cm)	97,5" x 60,9" (247,7cm x 154,8cm)	136,5" x 85,3" (346,7cm x 216,7cm)	173,7" x 108,6" (441,3cm x 275,8cm)	212,7" x 133,0" (540,3 cm x 337,7 cm)
Entfernung zur Leinwand		3,28" (1,0m)	11,15" (3,4m)	18,04" (5,5m)	25,26" (7,7m)	32,15" (9,8m)	39,37" (12,0 m)
* Die angegebenen Werte sind Richtwerte.							





Bedienen des Projektors per Bedienfeld



1 LAMP-Warnlampe









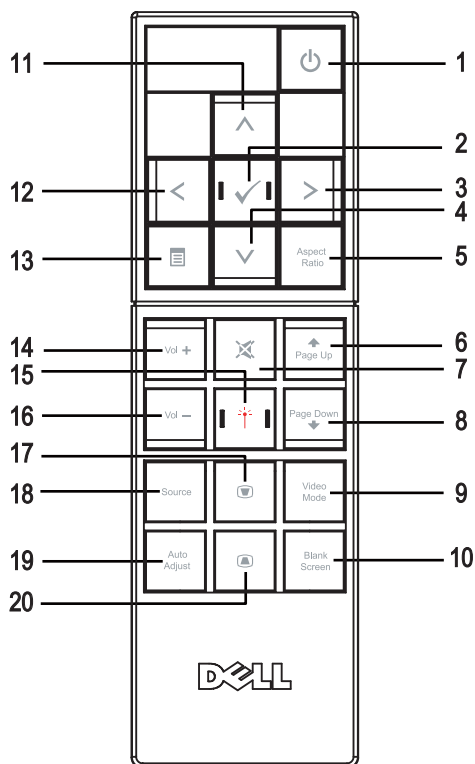

- Wenn die LAMP-Warnlampe bernsteinfarben leuchtet, muss die Lampe ausgewechselt werden (Siehe "LAMPE" auf Seite 38).
- Wenn die Anzeigelampe LAMP bernsteinfarben blinkt, ist ein Fehler im System aufgetreten, und der Projektor schaltet sich automatisch ab. Besteht das Problem weiterhin, **wenden Sie sich an Dell™**. (Siehe "Kontaktaufnahme mit Dell™" auf Seite 57).



2	TEMP-Warnlampe 	<ul style="list-style-type: none"> • Wenn die TEMP-Warnlampe bernsteinfarben leuchtet, zeigt dies an, dass der Projektor, die Lampe, oder Lampenantrieb überhitzt sind. Die Anzeige wird automatisch ausgeschaltet. Schalten Sie das Anzeigegerät wieder ein, wenn der Projektor abgekühlt ist. Besteht das Problem weiterhin, wenden sie sich an Dell™. (Siehe "Kontaktaufnahme mit Dell™" auf Seite 57). • Wenn die TEMP-Warnlampe bernsteinfarben blinkt, ist ein Projektorlüfter oder das Farbrad ausgefallen, und der Projektor schaltet sich automatisch aus. Besteht das Problem weiterhin, wenden sie sich an Dell™. (Siehe "Kontaktaufnahme mit Dell™" auf Seite 57).
3	Ein/Aus 	Zum Ein- und Ausschalten des Projektors. Weitere Informationen hierzu finden sie unter "Einschalten des Projektors" auf Seite 21 und "Ausschalten des Projektors" auf Seite 21.
4	Lautstärkeregelung 	Zum Erhöhen und Vermindern der Lautstärke.
5	Aufwärts  / Trapezkorrektur 	Zur Auswahl von Optionen aus dem Bildschirmmenü (OSD). Mit dieser Taste können sie auch Bildverzerrungen korrigieren, die durch Neigen des Projektors entstehen.
6	Rechts  / Autom. Anpassen 	Mit diesen Tasten werden die OSD-Einstellungen geändert. Drücken sie diese Taste, um den Projektor mit der Signalquelle zu synchronisieren. Die Taste Autom. Anpassen funktioniert nicht bei aktiviertem OSD-Menü.
7	IR-Empfänger	Richten Sie die Fernbedienung auf den IR-Empfänger und drücken sie eine Taste.
8	Abwärts  / Trapezkorrektur 	Zur Auswahl von Optionen aus dem Bildschirmmenü (OSD). Mit dieser Taste können Sie auch Bildverzerrungen korrigieren, die durch Neigen des Projektors entstehen.
9	Menü 	Zum Einblenden des Bildschirmmenüs (OSD). Verwenden Sie     und die Taste Menü , um durch das OSD zu navigieren.

10	Links  / Quelle 	Mit diesen Tasten werden die OSD-Einstellungen geändert. Wenn mehrere Geräte als Signalquellen an den Projektor angeschlossen sind, wechseln Sie mit der Taste  zwischen Digital RGB, Analog RGB, Composite, Component und S-Video.
11	Eingabe 	Zum Betätigen einer ausgewählten OSD-Option.
12	Helligkeit- und Kontrastregelung 	Zum Anpassen der Helligkeits- und Kontrastwerte.

Verwenden der Fernbedienung









1	Ein/Aus 	Hiernit schalten Sie den Projektor ein und aus. Weitere Informationen hierzu finden Sie unter "Einschalten des Projektors" auf Seite 21 und "Ausschalten des Projektors" auf Seite 21. Wenn der Projektor gesperrt ist, halten Sie diese Taste 10 Sekunden lang gedrückt: Die Sperre wird aufgehoben, der Projektor wechselt in den Standby-Modus. (Zum Beispiel bei Lampenfehler, Überhitzung, usw.)
2	Eingabe 	Drücken Sie diese Taste, um eine Auswahl zu bestätigen.
3	Rechts 	Mit diesen Tasten werden die OSD-Einstellungen geändert.
4	Ab 	Mit dieser Taste wählen Sie die Einträge im OSD-Menü aus.
5	Bildseitenformat	Drücken, um das Format des angezeigten Bildes zu ändern.
6	Page up 	Drücken Sie diese Taste, um zur vorhergehenden Seite zu wechseln.
7	Stumm 	Drücken Sie auf diese Taste, um den Ton des Projektorlautsprechers aus- oder einzuschalten.
8	Page down 	Drücken Sie diese Taste, um zur nächsten Seite zu wechseln.
9	Videomodus	Der Dell 7609WU-Projektor wurde so vorkonfiguriert, dass eine optimale Wiedergabe von Daten (PC-Grafiken) und Videos (Filme, Spiele usw.) möglich ist. Mit der Videomodustaste schalten Sie zwischen Präsentationsmodus , Intensivmodus , Filmmodus , sRGB-Modus und Benutzermodus (mit eigenen, bevorzugten Einstellungen) um . Drücken Sie einmal auf Videomodus , wird der aktuelle Anzeigemodus angezeigt. Drücken Sie erneut auf Videomodus , können Sie den Projektor zwischen unterschiedlichen Anzeigenmodi umschalten.
10	Keine Anzeige	Drücken, um das Bild aus/einzublenden.
11	Auf 	Mit dieser Taste wählen Sie die Einträge im OSD-Menü aus.
12	Links 	Mit diesen Tasten werden die OSD-Einstellungen geändert.
13	Menü 	Drücken Sie diese Taste, um das OSD zu aktivieren.
14	Lautstärke + 	Drücken Sie die Taste, um die Lautstärke zu erhöhen.

15	Lasertaste	Zum Aktivieren des Lasers richten Sie die Fernbedienung auf den Bildschirm und halten die Laser-Taste gedrückt.
16	Lautstärke - 	Drücken Sie die Taste, um die Lautstärke zu verringern.
17	Trapez- Korrektur 	Drücken Sie diese Taste, um die Bildverzerrung zu korrigieren, die durch ein Neigen des Projektors hervorgerufen wurde. (± 30 Grad)
18	Quelle	Drücken Sie diese Taste, um als Signalquelle Digital RGB, Analog RGB, Composite, S-Video oder Component auszuwählen.
19	Autom. Anpassen	Drücken Sie auf diese Taste, um den Projektor und die Signalquelle zu synchronisieren. Die automatische Einstellfunktion kann nicht verwendet werden, wenn das OSD-Menü aktiviert ist.
20	Trapez- Korrektur 	Drücken Sie diese Taste, um die Bildverzerrung zu korrigieren, die durch ein Neigen des Projektors hervorgerufen wurde. (± 30 Grad)

Verwenden des Bildschirmmenüs (OSD)

Der Projektor verfügt über ein mehrsprachiges Bildschirmmenü (OSD), das mit und ohne angeschlossene Eingangsquelle angezeigt werden kann.

Wechseln Sie zwischen den Menüeinträgen im **Hauptmenü**, indem Sie die Tasten  oder  am Bedienfeld des Projektors oder der Fernbedienung drücken. Um ein Untermenü zu wählen, drücken Sie die **Eingabe** Taste des Projektors oder der Fernbedienung.

Um eine Option zu wählen, drücken Sie  oder  am Bedienfeld des Projektors oder der Fernbedienung. Wenn eine Option gewählt wurde, wechselt die Farbe zu dunkelblau. Mit den Tasten  oder  des Bedienfelds oder der Fernbedienung können Sie die Einstellungen ändern.

Wenn Sie zum **Hauptmenü** zurückkehren möchten, wechseln Sie zur Zurück-Option und drücken die **Eingabe**-Taste am Bedienfeld oder an der Fernbedienung. Um das OSD zu verlassen, wählen Sie die **BEENDEN**-Option und drücken die **Eingabe**-Taste; Sie können auch die **Menü**-Taste am Bedienfeld oder der Fernbedienung drücken.

Hauptmenü



QUELLENAUSWAHL

Das Quellenauswahl-Menü ermöglicht die Wahl der Eingangsquelle des Projektors.



AUTO-QUELLE—Wählen Sie **Ein** (Vorgabe), um verfügbare Eingangssignale automatisch erkennen zu lassen. Wenn Sie bei eingeschaltetem Projektor die Taste **Quelle** drücken, findet er automatisch das nächste verfügbare Eingangssignal. Wählen Sie **Aus**, um das aktuelle Eingangssignal zu speichern. Wenn Sie die **Quelle**-Taste betätigen, wenn **Auto-Quelle** auf **Aus** eingestellt ist, können Sie das Eingangssignal manuell auswählen.

VGA-A—Drücken Sie auf **Eingabe**, damit das Gerät das VGA-A-Signal erkennt.

VGA-B—Zur Erkennung des VGA-B-Signals drücken Sie **Eingabe**.

S-VIDEO—Zur Erkennung des S-Video-Signals drücken Sie **Eingabe**.

FBAS-VIDEO—Zur Erkennung des Composite-Videosignals drücken Sie **Eingabe**.

KOMPONENTEN—Zur Erkennung des Component-Videosignals drücken Sie **Eingabe**.

ANZEIGEPORT—Drücken Sie **Eingabe** zur Erkennung des DisplayPort-Signals.

HDMI-A—Zur Erkennung des HDMI-A-Signals drücken Sie **Eingabe**.

HDMI-B—Zur Erkennung des HDMI-B-Signals drücken Sie **Eingabe**.

AUTOEINST.



Autom. Anpassen aktiv ist, erscheint die Meldung "**Auto-Einst. ist im Gang...**" auf dem Bildschirm.

Autom. Anpassen regelt die **FREQUENZ** und **ABSTIMMUNG** im PC-Modus automatisch. Während

SETUP

Dazu zählen **H. Trapez**, **V. Trapez**, **Auto-Trapez**, **Projektormodus**, **Bildseitenformat**, **Netzwerkeinstellungen** und **Projektor-Info**.







H. TRAPEZ—Hiermit korrigieren Sie Bildverzerrungen, die durch horizontalen Versatz des Projektors hervorgerufen wurde.



V. TRAPEZ—Hiermit korrigieren Sie Bildverzerrungen, die durch Neigen des Projektors hervorgerufen wurde.

AUTO-TRAPEZ—Die Einstellung **Ein** ermöglicht die automatische Korrektur vertikaler Bildverzerrungen, die durch Neigung des Projektors verursacht werden. Wählen Sie **Aus**, um die automatische Korrektur zu deaktivieren.

PROJEKTORMODUS—Ermöglicht die Wahl des Projektor-Modus, je nach Art der Projektormontage.













-  Frontprojektion-Desktop (Standard) — Dies ist die Standardoption.
-  Frontprojektion-Decke — Der Projektor stellt das Bild für eine Deckenprojektion auf den Kopf.
-  Rückprojektion-Desktop — Der Projektor spiegelt das Bild, so dass ein Bild von einer Position hinter einer durchscheinenden Leinwand projiziert werden kann.
-  Rückprojektion-Decke — Der Projektor invertiert das Bild und stellt es auf den Kopf. Wenn der Projektor an der Decke montiert wird, können Sie Bilder von hinten auf einer durchscheinenden Projektionsfläche darstellen.

BILDSEITENFORMAT—Hier können Sie das Bildseitenformat setzen.

-  Ursprung — Das Eingangssignal wird auf die Größe des Bildschirms skaliert, wobei das Bildseitenformat der Eingangsquelle beibehalten wird.
-  4:3 — Das Eingangssignal wird auf die Bildschirmhöhe skaliert und zeigt ein Bild im 4:3 Format.
-  Wide — Das Eingangssignal wird auf die Bildschirmbreite skaliert und zeigt ein Bild im Breitbildformat.

NETZWERKEINSTELLUNGEN—Hier können Sie die Netzwerkconfiguration verwalten. Öffnen Sie das Netzwerkeinstellungen-Menü mit der **Eingabe**-Taste.



- DHCP— Wählen Sie **Ein**, wenn der Projektor automatisch eine IP-Adresse von einem DHCP-Server beziehen soll. Wählen Sie **Aus**, wenn Sie die IP-Adresse manuell vergeben möchten.
- IP-Adresse—Zum Einrichten einer IP-Adresse drücken Sie **Eingabe**. Wählen Sie den Nummernblock mit  oder , ändern Sie die Nummer mit  oder .
- Subnetzmaske—Zum Einrichten einer Subnetzmaske drücken Sie **Eingabe**. Wählen Sie den Nummernblock mit  oder , ändern Sie die Nummer mit  oder .
- Gateway—Zur Einrichtung des Standardgateways im Netzwerk drücken Sie **Eingabe**. Wählen Sie den Nummernblock mit  oder , ändern Sie die Nummer mit  oder .
- DNS—Geben Sie die IP-Adresse des DNS-Servers im Netzwerk ein. Dazu werden 12 Ziffern genutzt.
- Änderungen übernehmen—Bestätigen Sie die Einstellungen mit **Eingabe**.

- Netzwerk rücksetzen—Zum Rücksetzen auf die Standardeinstellungen drücken Sie **Eingabe**.
- Netzwerk—Mit **Ein** aktivieren, mit **Aus** deaktivieren Sie Netzwerkverbindungen.

5 V GLEICHSPANNUNG—Mit dieser Option schalten Sie die 5 V Gleichspannung **Ein** oder **Aus**.

VGA-DURCHSCHLEIFEN—Mit dieser Option schalten Sie das VGA-Durchschleifen **Ein** oder **Aus**.

PROJEKTOR-INFO—Zeigt den Modellnamen, die aktuelle Eingangsquelle und die Seriennummer des Projektors (PPID#) an.

BILD (im PC-Modus)

Mit dem **Bild**-Menü können Sie Anzeigeeinstellungen des Projektors ändern. Das Bildmenü umfasst folgende Optionen:



HELLIGKEIT—Mit den Tasten oder können Sie die Helligkeit des Bildes einstellen.

KONTRAST—Mit den Tasten und können Sie den Kontrast einstellen.

FARBTEMPERATUR—Hier können Sie die Farbtemperatur einstellen. Der Bildschirm erscheint bei höheren Temperaturen kühler, und bei niedrigeren Temperaturen wärmer.

FARBEINST.—Dient der manuellen Einstellung der Rot-, Grün-, und Blauanteile. Bei einer Einstellung der Werte im **Farbeinst.** Menü, wird der Benutzermodus aktiviert. Die Werte werden im Benutzermodus gespeichert.

BILD (im Videomodus)

Mit dem **Bild**-Menü können Sie Anzeigeeinstellungen des Projektors ändern. Das Bildmenü umfasst folgende Optionen:



HELLIGKEIT—Mit den Tasten oder können Sie die Helligkeit des Bildes einstellen.

KONTRAST—Mit den Tasten und können Sie den Kontrast einstellen.

FARBTEMPERATUR—Hier können Sie die Farbtemperatur einstellen. Der Bildschirm erscheint bei höheren Temperaturen kühler, und bei niedrigeren Temperaturen wärmer.

FARBEINST.—Dient der manuellen Einstellung der Rot-, Grün-, und Blauanteile. Bei einer Einstellung der Werte im **Farbeinst.** Menü, wird der Benutzermodus aktiviert. Die Werte werden im Benutzermodus gespeichert.

SÄTTIGUNG—Ermöglicht die Anpassung zwischen einer Schwarz-Weiß-Darstellung einer Videoquelle und einem Bild mit satten Farben. Drücken Sie , um die Farbsättigung des Bildes zu vermindern, drücken Sie , um die Farbsättigung des Bildes zu erhöhen (nur bei S-Video- und Composite-Videosignalen auswählbar).

SCHÄRFE—Zum Anpassen der Bildschärfe. Drücken Sie die Taste , um die Bildschärfe zu verringern, und die Taste , um sie zu erhöhen.

FÄRBUNG—Drücken Sie , um den Grünanteil des Bildes zu erhöhen, drücken Sie , um den Rotanteil des Bildes zu erhöhen (nur bei S-Video- und Composite-Videosignalen auswählbar).

ANZEIGE (im PC-Modus)

Mit dem **Anzeige**-Menü können Sie Anzeigeeinstellungen des Projektors ändern. Das Anzeige-Menü umfasst folgende Optionen:

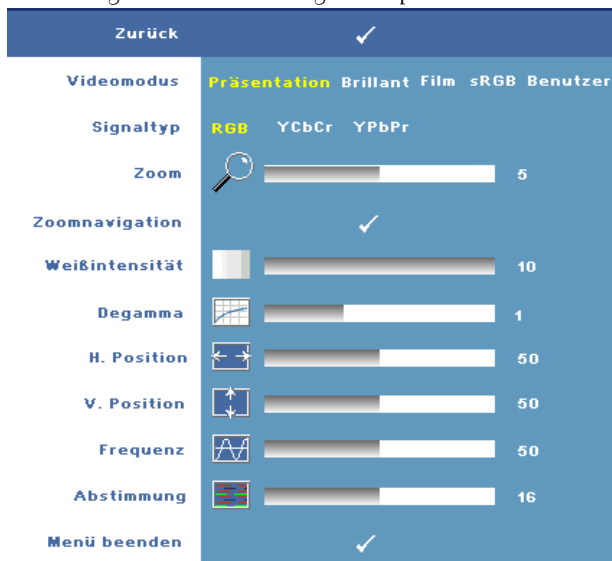

VIDEOMODUS—Ermöglicht die Optimierung des Projektor-Anzeigemodus: **Präsentation**, **Brillant**, **Film**, **sRGB** (bietet eine exaktere Farbwiedergabe) und **Benutzer** (legt Ihre bevorzugten Einstellungen für diese beiden Optionen fest). Wenn Sie **Weißintensität** oder **Degamma** einstellen, schaltet der Projektor automatisch auf **Benutzer** um.

SIGNALTYP—Zur manuellen Auswahl des Signaltyps: RGB, YCbCr oder YPbPr.

ZOOM—Drücken Sie $\boxed{\rightarrow}$, um ein Bild auf dem Projektorbildschirm bis maximal zur 8-fachen Größe zu vergrößern, drücken Sie $\boxed{\leftarrow}$, um das vergrößerte Bild wieder zu verkleinern (bei Einzelanzeige).

ZOOMNAVIGATION—Drücken Sie $\boxed{\uparrow}$ $\boxed{\downarrow}$ $\boxed{\leftarrow}$ $\boxed{\rightarrow}$ zur Navigation auf dem Projektionsbildschirm.

WEIßINTENSITÄT—Beim Wert 0 wird die Farbwiedergabe, bei 10 wird die Helligkeit maximiert.

DEGAMMA—Ermöglicht die Wahl eines der 4 voreingestellten Werte, um die Farbwiedergabe des Bildes zu ändern.

H. POSITION—Drücken Sie $\boxed{\leftarrow}$, um das Bild nach links, und $\boxed{\rightarrow}$, um es nach rechts zu verschieben.

V. POSITION—Drücken Sie , um das Bild nach unten, und , um es nach oben zu verschieben.

FREQUENZ—Ermöglicht das Ändern der Taktfrequenz der Anzeigedaten, um sie mit der Grafikkarte des Computers abzustimmen. Wenn Sie senkrechte, flimmernde Welle sehen, können Sie diese mit einer anderen Einstellung bei Frequenz minimieren. Es handelt sich hierbei nur um eine Grobeinstellung.

ABSTIMMUNG—Hier wird die Phase des Anzeigesignals mit der Grafikkarte synchronisiert. Ein instabiles oder flimmerndes Bild lässt sich mit der Option Abstimmung korrigieren. Es handelt sich hierbei um eine Feineinstellung.

ANZEIGE (im Videomodus)

Mit dem **Anzeige**-Menü können Sie Anzeigeeinstellungen des Projektors ändern. Das **Anzeige**-Menü umfasst folgende Optionen:

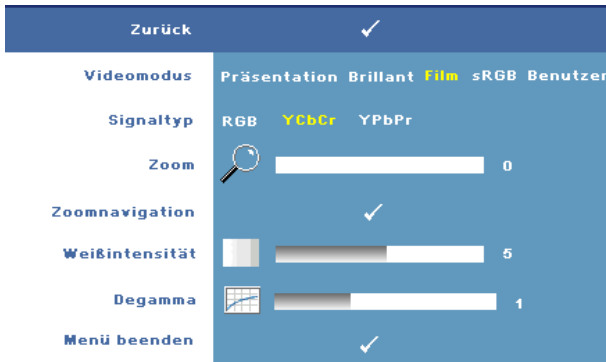

VIDEOMODUS—Ermöglicht die Optimierung des Projektor-Anzeigemodus: **Präsentation**, **Brillant**, **Film**, **sRGB** (bietet eine exaktere Farbwiedergabe) und **Benutzer** (legt Ihre bevorzugten Einstellungen für diese beiden Optionen fest). Wenn Sie **Weißintensität** oder **Degamma** einstellen, schaltet der Projektor automatisch auf **Benutzer** um.

SIGNALTYP—Zur manuellen Auswahl des Signaltyps: RGB, YCbCr oder YPbPr.

ZOOM—Drücken Sie , um ein Bild auf dem Projektorbildschirm bis maximal zur 8-fachen Größe zu vergrößern, drücken Sie , um das vergrößerte Bild wieder zu verkleinern (bei Einzelanzeige).

ZOOMNAVIGATION—Drücken Sie , , , zur Navigation auf dem Projektionsbildschirm.



WEIßINTENSITÄT—Beim Wert 0 wird die Farbwiedergabe, bei 10 wird die Helligkeit maximiert.

DEGAMMA—Ermöglicht die Wahl eines der 4 voreingestellten Werte (1, 2, 3, 4), um die Farbwiedergabe des Bildes zu ändern.

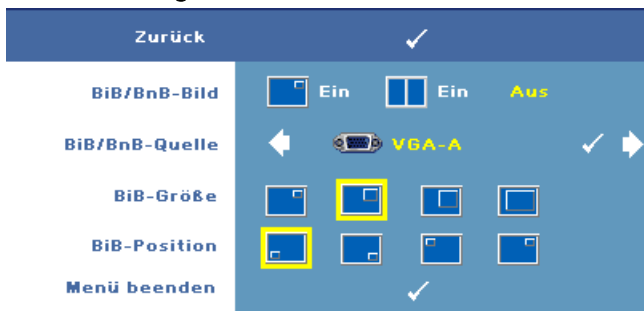
PIP-Einstellungen



ANMERKUNG: Beim Tauschen der Anzeigen im Vordergrund und Hintergrund hängt die kleinste Bildgröße der Vordergrund-Anzeige von den verschiedenen Kombinationen von PIP-Signalquellen ab.

BiB/BnB-BILD—Wählen Sie  **Ein** zum Aktivieren der Bild-in-Bild-Anzeige; wählen Sie  **Ein** zum Aktivieren der Bild-und-Bild-Anzeige. Wählen Sie **Aus**, um diese Funktion zu deaktivieren.

BiB/BnB-QUELLE—Je nach aktueller, primärer Eingangsquelle können mögliche BiB/BnB-Quellen im OSD ausgewählt werden. Die möglichen Kombinationen von Quellen finden Sie auf Seite 55.

BiB-Größe—Zum Anpassen der Bildgröße der BiB-Anzeige.

BiB-Position—Zum Ändern der BiB-Position - hier können Sie eine der vier Ecken der Anzeige auswählen.

LAMPE

Mit dem **Lampe**-Menü können Sie Anzeigeeinstellungen des Projektors ändern. Das Lampe-Menü umfasst folgende Optionen:



LAMPENSTD.—Hier werden die Betriebsstunden seit dem Zurücksetzen des Lampen-Timers angezeigt.

ENERGIESPAREN—Wählen Sie **Ja**, um die Stromsparverzögerungszeit einzustellen. Die Verzögerungszeit steht für den Zeitraum, in dem der Projektor keinen Signaleingang hat. Standardmäßig ist hier ein Zeitraum von 120 Minuten gesetzt. Es können jedoch auch 5, 15, 30, 45, 60, oder 120 Minuten gesetzt werden.

Wird innerhalb des Zeitraums kein Eingangssignal festgestellt, ruft der Projektor den Stromsparmodes auf und schaltet die Lampe aus. Wird ein Eingangssignal erkannt, während sich der Projektor im Stromsparmodes befindet, schaltet sich der Projektor automatisch ein. Wird innerhalb von zwei Stunden kein Eingangssignal festgestellt, schaltet der Projektor vom Stromsparmodes in den Aus-Modus. Drücken Sie die Ein/Aus-Taste, um den Projektor einzuschalten.

ECO-MODUS—Wählen Sie **Ein**, um den Projektor bei niedrigerer Leistungsstufe (264 Watt) zu nutzen. Dadurch verlängert sich die Lampennutzungsdauer, der Projektor läuft leiser, die Helligkeit des Bildes wird verringert. Wählen Sie **Aus**, um den Projektor auf normaler Leistungsstufe (300 Watt) zu betreiben.

LAMPE RESET—Wählen Sie nach dem Einsetzen einer neuen Lampe die Option **Ja**, um den Lampen-Timer zurückzusetzen.

SCHNELL AUSSCHALTEN—Wählen Sie **Ja**, um den Projektor mit einem einzigen Drücken der Ein/Aus-Taste auszuschalten. Diese Funktion ermöglicht ein schnelles Ausschalten des Projektors bei beschleunigter Lüftergeschwindigkeit.



ANMERKUNG: Dieser schnelle Ausschaltvorgang ist ein wenig lauter.

SPRACHE

Das Sprachmenü ermöglicht die Wahl der OSD-Sprache.









SONSTIGE



AUDIOEINSTELLUNGEN—Öffnen Sie das Audioeinstellungen-Menü mit der Eingabe-Taste.



- **Audioquelle**—Wählen Sie entweder **HDMI**, **Analog** (Audio In) oder **DisplayPort** als zu nutzende Audioquelle.
- **Lautstärke**—Drücken Sie $\boxed{\leftarrow}$, um die Lautstärke zu verringern, drücken Sie $\boxed{\rightarrow}$, um die Lautstärke zu erhöhen.

- Stumm—Mit dieser Funktion können Sie den Ton abschalten.
- Balance—Mit den Tasten  und  stellen Sie die Balance zwischen linkem und rechtem Lautsprecher ein.
- Bass—Mit  und  passen Sie die Basswiedergabe an.
- Höhen—Mit  und  passen Sie die Höhenwiedergabe an.

UT GEHÖRL—Durch Auswahl von **Ein** können Sie Untertitel für Hörgeschädigte einblenden. Mit **Aus** schalten Sie die Untertitel ab. Wählen Sie einen geeigneten Untertitelkanal von CC1 bis CC4 und Text1 bis Text4.



ANMERKUNG: Untertitel werden nur von S-Video- und Composite-Eingangssignalen unterstützt.



BENUTZERDEFINIERT—Drücken Sie **Eingabe**, um das Menü des **Benutzerdefinierten** Bildschirms aufzurufen. Geben Sie eine **Quelle** ein, drücken Sie **Enter** und wählen Sie **Ja**. Der Projektor zeichnet das Bild als **Eigenes Logo** auf. Dieser Bildschirm ersetzt alle Bildschirmfenster, die das Dell-Logo enthalten. Sie können den Standardbildschirm wiederherstellen, indem Sie im **Popup-Menü** die Option **Dell-Logo** auswählen.

MENÜ-SICHERUNG—Wählen Sie **Ein** zum Aktivieren der Menü-Sicherung und zum Verbergen des OSD-Menüs. Wählen Sie **AUS**, um die Menü-Sicherung zu deaktivieren und das OSD-Menü anzuzeigen.



ANMERKUNG: Blendet sich das OSD aus, während Sie die Menü-Sicherung deaktivieren, halten Sie die **Menü** Taste am Bedienfeld des Projektors oder an der Fernbedienung 15 Sekunden lang gedrückt, anschließend deaktivieren Sie die Funktion.

MENÜ-TIMEOUT—Ermöglicht eine Zeitvorgabe für das **OSD-Timeout** zu bestimmen. Standardmäßig wird das OSD, wenn keine Aktivität vorliegt, nach 30 Sekunden ausgeblendet.

MENÜ-POSITION—Ermöglicht die Wahl der Position des Bildschirmmenüs auf dem

Bildschirm.

MENÜTRANSPARENZ—Wählen Sie das Transparenzniveau für den OSD-Hintergrund.

KENNWORT—Wenn die **Kennwortsicherung** aktiviert ist, wird beim ersten Einschalten des Projektors ein Kennwort über einen Kennwortsicherungsbildschirm abgefragt. Standardmäßig ist diese Funktion deaktiviert. Sie können diese Funktion über das Menü **Kennwort** aktivieren. Die Kennwortsicherung wird beim nächsten Einschalten des Projektors aktiv; Sie werden zur Eingabe des Projektor-Kennwortes aufgefordert:

Mit den folgenden Schritten können Sie die Kennwortsicherung aktivieren und ein Kennwort festlegen. Im letzten Schritt (Schritt 3) erfahren Sie, wie Sie das Kennwort deaktivieren können.

- 1 Kennworteingabe beim ersten Einschalten:
 - a Zum Aktivieren der Kennworteinstellung wechseln Sie in das **Sonstiges-Menü**, drücken **Eingabe** und wählen anschließend **Kennwort aktivieren**.



- b Beim Aktivieren der Kennwortfunktion wird ein Bildschirm mit Zeichen eingeblendet. Geben Sie über den Bildschirm einen

vierstelligen Code (Buchstaben und/oder Zahlen) ein, drücken Sie die **Eingabe**-Taste.



- c Geben Sie das Kennwort zum Bestätigen ein zweites Mal ein.
 - d Wenn das richtige Kennwort eingegeben wurde, können Sie auf alle Funktionen des Projektors zugreifen.
- 2 Falls Sie ein falsches Kennwort eingeben sollten, erhalten Sie noch zwei weitere Möglichkeiten zur korrekten Kennworteingabe. Nach drei ungültigen Versuchen schaltet sich der Projektor automatisch aus.
-  **ANMERKUNG:** Falls Sie das Kennwort vergessen sollten, wenden Sie sich an DELL™ (siehe "Kontaktaufnahme mit Dell™" auf Seite 57) oder an qualifiziertes Servicepersonal.
- 3 Wenn Sie die Kennwortfunktion außer Kraft setzen möchten, wählen Sie **Aus** und geben Sie das Kennwort ein.



KENNWORT ÄNDERN—Geben Sie zuerst das ursprüngliche Kennwort und dann das neue Kennwort ein, wiederholen Sie dann das neue Kennwort.

Bitte altes Kennwort eingeben.

Kennwort (4 Zeichen): X X X X

A	B	C	D	E	F	G	H	I	J
K	L	M	N	O	P	Q	R	S	T
U	V	W	X	Y	Z	0	1	2	3
4	5	6	7	8	9	←	Eingabe	Beenden	

Auswahl



PPID CN-0C2726-70641-468-0208 Bestätigen

TESTBILD—Wählen Sie **Ein**, damit das Gerät mit der integrierten **Testbild**-Funktion einen Selbsttest für die Bildschärfe und Auflösung durchführt. Wählen Sie **Aus**, um diese Funktion zu deaktivieren.

DEFAULTWERTE—Wählen Sie **Ein**, um den Projektor auf die werkseitig vorgegebenen Standardwerte zurückzusetzen. Dazu gehören die Einstellungen für die Signalquellen Computer und Video.



Projektor-Fehlerbeseitigung

Sollten Probleme mit dem Projektor auftreten, lesen Sie bitte die folgenden Tipps zur Fehlerbeseitigung. Besteht das Problem weiterhin, wenden Sie sich an Dell™. Siehe "Kontaktaufnahme mit Dell™" auf Seite 57.

Problem	Mögliche Lösung
Auf dem Bildschirm wird kein Bild angezeigt	<ul style="list-style-type: none">• Vergewissern Sie sich, dass die Objektivabdeckung entfernt und der Projektor eingeschaltet wurde.• Vergewissern Sie sich, dass die externe Grafikschnittstelle aktiviert wurde. Wenn Sie mit einem tragbaren Dell™-Computer arbeiten, drücken Sie   (Fn + F8). Bei anderen Computern sehen Sie in der entsprechenden Dokumentation nach.• Vergewissern Sie sich, dass die Kabel richtig angeschlossen sind. Siehe "Anschließen des Projektors" auf Seite 8.• Vergewissern Sie sich, dass die Anschlussstifte weder verbogen noch abgebrochen sind.• Vergewissern Sie sich, dass die Lampe richtig installiert ist (siehe "Auswechseln der Lampe" auf Seite 49).• Verwenden Sie im Menü Sonstige Einstellungen die Option Testbild. Vergewissern Sie sich, dass die Farben des Testmusters korrekt sind.

Problem (Fortsetzung)**Mögliche Lösung (Fortsetzung)**

Nur teilweise, durchlaufend oder fehlerhaft angezeigtes Bild

- 1 Drücken Sie die Taste **Autom. Anpassen** an der Fernbedienung oder am Bedienfeld.
- 2 Wenn Sie mit einem tragbaren Dell™-Computer arbeiten, stellen Sie die Auflösung des Computers auf WXGA (1280 x 800) oder XGA (1024 x 768) ein:
 - a Klicken Sie mit der rechten Maustaste auf eine freie Stelle des Windows-Desktops, klicken Sie auf **Eigenschaften** und wählen Sie dann die Registerkarte **Einstellungen**.
 - b Vergewissern Sie sich, dass 1280 x 800 oder 1024 x 768 Pixel am externen Monitoranschluss eingestellt ist.
 - c Drücken Sie   (Fn + F8).

Falls Sie Schwierigkeiten dabei haben, die Auflösung zu ändern, oder das Monitorbild hängen bleibt, starten Sie alle Geräte und den Projektor neu.

Wenn Sie nicht mit einem tragbaren Dell™-Computer arbeiten, lesen Sie in Ihrer Dokumentation nach.

Falls das Problem bestehen bleibt, aktualisieren Sie den Grafikkartentreiber (Videotreiber) auf die neueste Version und probieren es erneut mit dem Projektor.

Die Präsentation wird nicht auf dem Bildschirm angezeigt

Wenn Sie mit einem tragbaren Dell™-Computer arbeiten, drücken Sie   (Fn + F8).

Das Bild ist instabil oder flimmert

Führen Sie im Bildschirmmenü im Untermenü **Anzeige** eine Abstimmung durch (nur im PC-Modus).

Auf dem Bild erscheinen senkrechte flimmernde Streifen

Stellen Sie im Bildschirmmenü im Untermenü **Anzeige** die Frequenz ein (nur im PC-Modus).

Die Bildfarbe stimmt nicht

- Erhält die Anzeige ein falsches Signal über den Ausgang der Grafikkarte, wählen Sie als Signaltyp **RGB** in der OSD-Registerkarte **Anzeige**.
- Verwenden Sie im Menü **Sonstige Einstellungen** die Option **Testbild**. Vergewissern Sie sich, dass die Farben des Testmusters korrekt sind.

Problem (Fortsetzung)	Mögliche Lösung (Fortsetzung)
Das Bild ist nicht fokussiert	<ol style="list-style-type: none"> 1 Justieren Sie den Fokussiererring am Projektorobjektiv. 2 Achten Sie darauf, dass sich der Projektionsbildschirm in der richtigen Entfernung zum Projektor befindet (1 bis 12 m).
Das Bild wird bei Wiedergabe einer 16:9-DVD gestreckt	<p>Der Projektor erkennt automatisch das Format des Eingangssignals. Bei der Original-StandardEinstellung behält das Gerät das Format des projizierten Bildes entsprechend des Formats der Eingangsquelle bei.</p> <p>Falls das Bild nach wie vor gestreckt angezeigt wird, passen Sie das Bildseitenformat im Setup-OSD-Menü an.</p>
Bild ist invertiert	Wählen Sie im Bildschirmmenü die Option Setup und ändern Sie den Projektormodus.
Lampe brennt mit einem Knallgeräusch durch	Wenn die Lampe das Lebensende erreicht, kann sie mit einem lauten Knallgeräusch durchbrennen. In diesem Fall schaltet sich der Projektor nicht wieder ein. Wenn Sie die Lampe wechseln müssen, beachten Sie die Hinweise unter "Auswechseln der Lampe" auf Seite 49.
LAMP -Anzeige leuchtet dauerhaft bernsteinfarben	Wenn die LAMP -Warnlampe bernsteinfarben leuchtet, muss die Lampe ausgetauscht werden.
LAMP -Anzeige blinkt bernsteinfarben	<p>Wenn die LED-Anzeigen LAMP und Ein/Aus bernsteinfarben blinken, ist der Lampentreiber ausgefallen, der Projektor schaltet sich automatisch ab.</p> <p>Wenn LAMP bernsteinfarben blinkt und Ein/Aus blau leuchtet, ist ein Fehler im Farbrad aufgetreten, der Projektor schaltet sich automatisch ab.</p> <p>Trennen Sie nach 3 Minuten das Netzkabel ab, schalten Sie das Anzeigegerät wieder ein. Besteht das Problem weiterhin, wenden Sie sich an Dell™. (Siehe "Kontaktaufnahme mit Dell™" auf Seite 57.)</p>
TEMP -Anzeige leuchtet dauerhaft bernsteinfarben	Der Projektor ist überhitzt und schaltet sich automatisch aus. Schalten Sie das Anzeigegerät wieder ein, wenn der Projektor abgekühlt ist. Besteht das Problem weiterhin, wenden Sie sich an Dell™. (Siehe "Kontaktaufnahme mit Dell™" auf Seite 57.)

Problem (Fortsetzung)	Mögliche Lösung (Fortsetzung)
TEMP-Anzeige blinkt bernsteinfarben	Ein Projektorlüfter ist ausgefallen und der Projektor schaltet sich automatisch aus. Besteht das Problem weiterhin, wenden Sie sich an Dell™. (Siehe "Kontaktaufnahme mit Dell™" auf Seite 57.)
Das Bildschirmmenü wird nicht angezeigt	Drücken Sie 15 Sekunden lang die Fernbedienungstate Menu, um die Menüsicherung aufzuheben. Prüfen Sie die Menüsicherung "Menü-Sicherung" auf Seite 41.
Die Fernbedienung funktioniert nicht richtig oder nur in einem sehr begrenzten Bereich	Batteriestrom schwach. Prüfen Sie, ob der Laserstrahl der Fernbedienung zu schwach ist. Falls ja, ersetzen Sie die 2 AAA Batterien.

Auswechseln der Lampe

Die folgende Meldung erscheint auf dem Bildschirm, wenn die Lebensdauer Ihrer Projektorlampe zu Ende geht und ein Lampenwechsel nötig wird:

Die Lampenlebensdauer bei vollem Betrieb geht zu Ende. Ein Lampenwechsel wird empfohlen! Besuchen Sie www.dell.com/lamps

! **VORSICHT: Bevor Sie mit den in diesem Kapitel gezeigten Vorgängen beginnen, beachten Sie die auf Seite 7 beschriebenen Sicherheitshinweise.**

So tauschen Sie die Lampe aus:

1 Schalten Sie den Projektor ab und ziehen Sie den Netzstecker.

! **VORSICHT: Die Lampe wird während des Gebrauchs sehr heiß. Wechseln Sie die Lampe erst, nachdem sich der Projektor mindestens 30 Minuten lang abgekühlt hat.**

2 Lassen Sie den Projektor mindestens 30 Minuten lang abkühlen.

3 Lösen Sie die beiden Schrauben, mit denen die Lampenabdeckung befestigt ist, und entfernen Sie die Abdeckung.

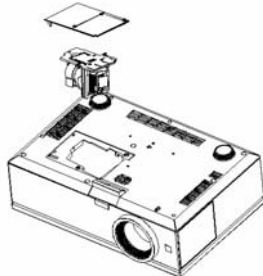

! **VORSICHT: Berühren Sie niemals Lampe oder Lampenglas. Projektorlampen sind leicht zerbrechlich und können bereits bei Berührung beschädigt werden.**

! **VORSICHT: Falls die Lampe platzt, entfernen Sie alle Scherbenreste aus dem Projektor und entsorgen Sie sie entsprechend den geltenden Entsorgungsvorschriften. Weitere Informationen hierzu finden Sie unter www.dell.com/hg.**

4 Lösen Sie die beiden Schrauben, mit denen die Lampe befestigt ist.

5 Ziehen Sie die Lampe am Metallgriff nach oben.

6 Setzen Sie die neue Lampe ein.

- 7 Ziehen Sie die beiden Schrauben, mit denen die Lampe befestigt ist.
- 8 Schließen Sie das Lampenfach wieder und schrauben Sie den Deckel mit den zwei Schrauben fest.
- 9 Setzen Sie die Lampenbetriebsdauer zurück, indem Sie in der OSD-Registerkarte Lampe für das Zurücksetzen der Lampe die Option "Ja" wählen. (Siehe "LAMPE" auf Seite 38.)



VORSICHT: Lampenentsorgung (nur für die USA)

Hg DIE LAMPEN IN DIESEM PRODUKT ENTHALTEN QUECKSILBER. SIE MÜSSEN DAHER GEMÄSS ÖRTLICHEN, LANDES- ODER BUNDESVORSCHRIFTEN ODER -GESETZEN WIEDERAUFBEREITET ODER ENTSORGT WERDEN. WEITERE INFORMATIONEN HIERZU FINDEN SIE UNTER WWW.DELL.COM/HG ODER WENDEN SIE SICH AN DIE ELECTRONIC INDUSTRIES ALLIANCE UNTER WWW.EIAE.ORG. INFORMATIONEN ZUR LAMPENENTSORGUNG FINDEN SIE UNTER WWW.LAMPRECYCLE.ORG.

Technische Daten

Lichtröhre	0,96 Zoll, WUXGA DMD Typ A, DarkChip™ 3
Helligkeit	3850 ANSI-Lumen (max.)
Kontrastverhältnis	2700:1 Typisch (Full On/Full Off)
Gleichmäßigkeit	85% Typisch (Japan. Standard – JBMA)
Bildpunkte	1920 x 1200 (WUXGA)
Darstellbare Farben	Bis zu 1,07 Milliarden Farben (mit Dithering)
Farbradgeschwindigkeit	2X
Projektionsobjektiv	F-Stop: F/ 2,6 bis 2,9 Brennweite, f= 39,12 bis 46,94 mm 1,2-faches, manuelles Zoomobjektiv
Größe des Projektionsbildschirms	53 - 764 cm (Diagonale)
Projektionsabstand	1 - 12 m
Videokompatibilität	Kompatibel mit Composite-Video, S-Video, NTSC (J/M/ 4,43 MHz), PAL (B/D/G/H/I/M/N/ Nc/60), SECAM (B/D/G/K/K1/L), HDMI und Component-Video (1080i/p, 720p, 576i/p, 480i/p) Unterstützung von Composite-Video, Component-Video (über VGA und Cinch-YPbPr), S-Video und HDMI
Stromversorgung	Universal, 90 - 264 V Wechselspannung, 50/60 Hz, mit PFC-Eingang
Stromverbrauch	454 Watt im Vollbetrieb, 405 Watt im Stromsparmmodus
Audio	2 Lautsprecher, 5 Watt RMS

Geräuschpegel	35 dB (A) Vollbetrieb, 32 dB (A) Stromsparmodus
Gewicht	6,08 kg
Abmessungen (B x T x H)	Außen (432 x 290 x 135 ±1 mm)
Umgebungsbedingungen	Betriebstemperatur: 5 °C - 35 °C Luftfeuchtigkeit: max. 80% Lagerungstemperatur: 0 °C bis 60 °C
Zulassungsbestimmungen	Luftfeuchtigkeit: max. 90 % FCC, CE, UL, cUL, Nemko-GS, ICES-003, GOST, NOM, SABS, SASO
E/A-Anschlüsse	Stromversorgung: Netzstromeingangsbuchse Computereingang: Zwei D-sub-Eingänge für Analog-/Component-, HDTV-Signale Computerausgang: Ein 15-poliger D-Sub Videoeingang: Ein Composite-Video (Cinch), ein S-Video, ein Satz Component-Video (Cinch) Audioeingang: eine Klinkenbuchse (3,5 mm Durchmesser) Audioausgang: eine Klinkenbuchse (3,5 mm Durchmesser) USB-Anschluss: ein USB-Slave zur Maus-Remote-Unterstützung Ein Mini-DIN-RS323 für kabelgebundene Projektor-Fernbedienung über den PC HDMI-Eingang: Zwei HDMI-Anschlüsse für HDMI-Signale (HDCP-kompatibel). Ein DisplayPort-Anschluss für DisplayPort-Signale Ein RJ45-Netzwerkanschluss

Lampe

12 V Gleichspannung-Ausgang, 200 mA, Relaissteuerung zur Steuerung automatischer Projektionsflächen

5 V Gleichspannung-Ausgang, 2,5 A, zur Stromversorgung externer Geräte

Auswechselbare Glühlampe mit 264 - 300 Watt und einer Lebensdauer von bis zu 2000 Stunden (im Energiesparmodus bis zu 2500 Stunden)



ANMERKUNG: Die tatsächliche Betriebszeit der Projektorlampe hängt von Betriebsbedingungen und Art und Weise der Nutzung ab. Wenn der Projektor unter ungünstigen Bedingungen eingesetzt wird – z. B. in staubiger Umgebung, bei hohen Temperaturen oder bei abrupten Stromunterbrechungen – kann sich die Lebensdauer des Leuchtmittels verkürzen; im schlimmsten Fall kann ein solcher Einsatz zum Ausfall des Leuchtmittels führen. Die angegebene Lebenszeit bei Dell-Projektoren basiert auf dem typischen Einsatz unter nicht ungünstigen Bedingungen, bei dem von mehr als 50 % sämtlicher Testmuster noch etwa 50 % der Nennhelligkeit des Leuchtmittels erreicht werden. Diese Angabe sagt also nicht aus, dass das Leuchtmittel nach dieser Zeit komplett ausfällt.

RS232-Pinbelegung

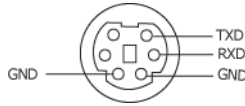

RS232-Protokoll

- Kommunikationseinstellungen

Anschlusseinstellungen	Wert
Baudrate:	19200
Datenbits:	8
Parität	Keine
Stopbits	1

- Befehlstypen

Um das Bildschirmmenü aufzurufen und die Einstellungen zu ändern.

- Steuerbefehlssyntax (vom PC zum Projektor)

[H][AC][SoP][CRC][ID][SoM][COMMAND]

- **Beispiel:** Power ON-Befehl (zuerst Low-Byte)

--> 0xBE, 0xEF, 0x10, 0x05, 0x00, 0xC6, 0xFF, 0x11, 0x11, 0x01, 0x00, 0x01

- Steuerbefehlsliste

Den neusten RS232-Code finden Sie auf der Dell Support Site: support.dell.com.

PIP-Kombinationsquellen

	VGA-A	VGA-B	Component	HDMI-A	HDMI-B	DisplayPort	S-Video/ Composite
VGA-A	Nein	Nein	Ja	Ja	Ja	Ja	Ja
VGA-B	Nein	Nein	Ja	Ja	Ja	Ja	Ja
Component	Ja	Ja	Nein	Ja	Ja	Ja	Ja
HDMI-A	Ja	Ja	Ja	Nein	Nein	Nein	Ja
HDMI-B	Ja	Ja	Ja	Nein	Nein	Nein	Ja
DisplayPort	Ja	Ja	Ja	Nein	Nein	Nein	Ja
S-Video/ Composite	Ja	Ja	Ja	Ja	Ja	Ja	Nein

Kompatibilitätsmodi (analog/digital)

Auflösung	Vertikalfrequenz (Hz)	Horizontalfrequenz (kHz)
640X480	60	31,5
640X480	75	37,5
640X480	85	43,3
720X400	70,1	31,5
720X400	85	38
800X600	60,3	37,9
800X600	75	46,9
800X600	85,1	53,7
848X480	60	31
1024X768	60	48,4
1024X768	75	60
1024X768	85	68,7
1280X720	60	44,8
1280X768	60	47,8
1280X800	60	49,7
1280X1024	60	64
1280X1024	75	80
1280X1024	85	91,1
1360X768	60	47,7
1400X1050	60	65,3
1440X900	60	56
1600X1200	60	75
1680X1050	60	65,3
1920X1200-R	60	74

Kontaktaufnahme mit Dell™

Kunden in den USA können die Rufnummer 800-WWW-DELL (800-999-3355) verwenden.



ANMERKUNG: Wenn Sie keine aktive Internetverbindung nutzen können, finden Sie die Kontaktinformationen auf Ihrer Kaufbestätigung, Ihrem Versandzettel, Ihrer Rechnung oder im Produktkatalog von Dell.

Dell bietet eine Reihe verschiedener Support- und Serviceoptionen online oder per Telefon an. Die Verfügbarkeit dieser Optionen ist abhängig vom jeweiligen Land und Produkt, einige Optionen sind möglicherweise für Sie nicht verfügbar. Um sich mit Dell in Verbindung zu setzen, wenn Sie Fragen zum Verkauf haben, technische Unterstützung benötigen oder den Kundendienst in Anspruch nehmen möchten:

- 1 Rufen Sie support.dell.com auf.
- 2 Vergewissern Sie sich, dass im Dropdownmenü **Wählen Sie ein Land/eine Region** am unteren Seitenrand Ihr Land bzw. Ihre Region ausgewählt ist.
- 3 Klicken Sie auf **Kontaktieren Sie uns** im linken Bereich der Seite.
- 4 Wählen Sie den Link für den benötigten Support oder Service.
- 5 Wählen Sie die für Sie geeignete Art der Kontaktaufnahme mit Dell aus.

Anhang: Glossar

ANSI-LUMEN —Eine Maßeinheit für die Helligkeit. Die Berechnung erfolgt mithilfe eines ein Quadratmeter großen, in neun gleiche Rechtecke geteilten Bildes, wobei der Mittelwert aus den in der Mitte aller Rechtecke gemessenen Luxwerten (Helligkeit) ermittelt wird.

Bildseitenformat —Das am häufigsten verwendete Seitenverhältnis ist 4:3 (4 zu 3). Alte Fernseh- und Computervideoformate haben das Seitenverhältnis 4:3. Das bedeutet, dass die Breite zur Höhe im Verhältnis 4 zu 3 ist.

Helligkeit — Die Menge des Lichts, die von einem Projektionsbild oder -gerät ausgestrahlt wird. Die Helligkeit des Projektors wird in ANSI-Lumen gemessen.

Farbtemperatur — Die Farberscheinung des weißen Lichtes. Eine niedrige Farbtemperatur impliziert wärmeres Licht (mehr gelb/rot), während eine hohe Farbtemperatur kälteres Licht (mehr blau) bedeutet. Die Maßeinheit für die Farbtemperatur ist Kelvin (K).

Komponenten- Video —Eine Methode zur Erzeugung hochwertiger Videos in einem Format, das aus dem Luminanzsignal und zwei separaten Chrominanzsignalen besteht, die für Analog-Component Y'Pb'Pr' und für digitales Component Y'Cb'Cr' definiert sind. Component-Video ist verfügbar auf DVD-Playern.

FBAS-Video — Ein Video-Signal, das Luma (Helligkeit), Chroma (Farbe), Burst (Farbreferenz) in eine Signal-Wellenform (horizontale und vertikale synchronisierte Signale) in eine Signal-Wellenform synchronisiert und in einem einzigen Kabelpaar führt. Es gibt drei Formate: NTSC, PAL und SECAM.

Komprimierte Auflösung — Falls die Auflösung eingehender Bilder größer als die des Projektors ist, wird das resultierende Bild verkleinert, damit es mit der Auflösung des Projektors übereinstimmt. Aufgrund der Kompression einiger digitaler Geräte kann es zu einem Bildverlust kommen.

Kontrastverhältnis — Der Bereich zwischen den Werten für Dunkelheit und Helligkeit in einem Bild, bzw. das Verhältnis zwischen dem minimalen und maximalen Wert. In der Projektorindustrie gibt es zwei Verfahren, das Verhältnis zu messen:

1 Full On/Off (Voll Ein/Aus) — Das Verhältnis des Lichts auf einem ganz weißen Bild (full on) zum Licht auf einem ganz schwarzen (full off) Bild.

2 ANSI — Gemessen wird ein Muster aus 16 abwechselnd schwarzen und weißen Rechtecken. Die durchschnittliche Lichtabgabe der weißen Rechtecke wird durch die durchschnittliche Lichtabgabe der schwarzen Rechtecke geteilt. Das ergibt das ANSI Kontrastverhältnis.

Der Voll Ein/Aus Kontrast ist bei einem Projektor immer größer als der ANSI-Kontrast.

dB— Dezibel—Eine Einheit, die den relativen Unterschied einer Kraft oder Intensität, meistens zwischen zwei akustischen oder elektrischen Signalen, ausdrückt. Sie entspricht dem Zehnfachen des allgemeinen Logarithmus des Verhältnisses der zwei Stärken.

Bilddiagonale— Ein Verfahren für die Messung der Größe eines Bildschirms oder Projektionsbildes. Hierbei wird die Strecke zwischen einer Ecke und der gegenüberliegenden Ecke gemessen. Ein Projektionsbild mit einer Höhe von 274-cm und einer Breite von 366-cm hat eine Bilddiagonale von 457-cm. In diesem Dokument wird von der Bilddiagonale eines Computers mit dem herkömmlichen Seitenverhältnis von 4:3 ausgegangen.

DisplayPort— Ein digitaler Schnittstellenstandard für Anzeigergeräte, entwickelt von der Video Electronics Standards Association (VESA). DisplayPort wurde zur vielseitigen Anwendung mit PCs, Monitoren, TV-Geräten, Projektoren und anderen Anzeigergeräten konzipiert.

DLP®— Digital Light Processing™—Eine von Texas Instruments entwickelte Monitorreflexionstechnologie, bei der kleine, manipulierte Spiegel verwendet werden. Das durch einen Farbfilter geleitete Licht zu den DLP-Spiegeln gesendet, die dann die RGB-Farben zu einem Bild anordnen, das auf den Projektionsschirm projiziert wird. Das wird auch als DMD bezeichnet.

DMD— Digitales Mikrospiegelgerät— Jedes DMD besteht aus Tausenden von mikroskopisch kleinen, geneigten, aus einer Aluminiumlegierung bestehenden Spiegeln.

DVI-D— Digitale Visuelle Schnittstelle-Digitaler-Anschluss.

Brennweite— Der Abstand zwischen der Oberfläche einer Linse und dem Brennpunkt.

Frequenz— Die Anzahl der zyklischen Wiederholungen von elektrischen Signalen pro Sekunde. Die Frequenz wird in Hz (Hertz) angegeben.

HDMI— High Definition Multimedia Interface— Eine digitale Schnittstelle für Audio- und Videosignale; konzipiert als Ein-Kabel-Lösung für Heimkino- und Unterhaltungselektronikanwendungen.

Hz (Hertz)—Einheit für Frequenz.

Trapezkorrektur— Mit Hilfe der Trapezkorrektur kann die Bildverzerrung (normalerweise ist das verzerrte Bild wie ein Trapez oben breiter und unten schmaler) eines Projektionsbilds korrigiert werden, die durch einen ungünstigen Winkel des Projektors zur Projektionsfläche hervorgerufen wird.

Maximalabstand— Der maximale Abstand zwischen Projektor und Projektionsschirm, bei dem in einem vollständig abgedunkelten Raum noch ein brauchbares Bild erzeugt wird (das hell genug ist).

Maximale Bildgröße— Das größtmögliche Bild, das ein Projektor in einem abgedunkelten Raum erzeugen kann. Sie ist normalerweise durch die optische Brennweite begrenzt.

Minimalabstand— Der minimal mögliche Abstand zwischen Projektor und Projektionsschirm, bei dem ein Bild noch scharf gestellt werden kann.

NTSC— National Television Standards Committee. Nordamerikanischer Sendestandard mit einem VideofORMAT von 525 Zeilen bei 30 Bildern pro Sekunde.

PAL— Phase Alternating Line. Nordamerikanischer Sendestandard mit einem VideofORMAT von 625 Zeilen bei 25 Bildern pro Sekunde.

Rückprojektion— Mit dieser Funktion können Sie ein Bild horizontal spiegeln. Bei der normalen Projektion von vorne erscheinen Texte, Grafiken usw. verkehrt herum. Die Rückprojektion wird für die Projektion von hinten verwendet.

RGB— Rot, Grün, Blau— Für die Beschreibung eines Monitors verwendet, der die Signale für diese drei Farben getrennt erhalten muss.

S-Video— Ein Videotransmissionsstandard, für den ein 4-poliger Mini-DIN-Anschluss benötigt wird. Die Videoinformationen werden über zwei Signalkabel gesendet: Luminanz (Helligkeit, Y) und Chrominanz (Farbe, C). S-Video wird auch als Y/C bezeichnet.

SECAM— Ein französischer und internationaler Sendestandard, der PAL ähnelt, der sich jedoch bei der Übertragung von Farbinformationen einer abweichenden Methode bedient.

SVGA— Super Video Graphics Array— 800 x 600 Pixel.

SXGA— Super Ultra Graphics Array— 1280 x 1024 Pixel.

UXGA— Ultra Extended Graphics Array— 1600 x 1200 Pixel.

VGA— Video Graphics Array— 640 x 480 Pixel.

WUXGA— Widescreen Ultra Extended Graphics Array— 1920 x 1200 Pixel.

XGA— Extended Video Graphics Array— 1024 x 768 Pixel.

Zoomobjektiv— Objektiv mit einer variablen Brennweite, mit dem das Bild vergrößert bzw. verkleinert werden kann.

Zoomverhältnis— Das Verhältnis zwischen dem größten und kleinsten Bild, das mit dem Objektiv eines Projektors bei einem festen Abstand zum Projektionsschirm erzeugt werden kann. Wenn zum Beispiel das nicht vergrößerte Bild 100 cm groß ist, ist bei einem Zoomverhältnis 1,4:1 das vergrößerte Bild 140 cm groß.

Stichwortverzeichnis

A

- Anschließen des Projektors
 - 12 V Gleichspannung-Netzkabel 19
 - An einen Computer 9
 - Anschließen eines Computers mit einem
 - DisplayPort-Kabel 12, 13
 - Anschließen eines Computers mit einem Ethernet-Kabel 11
 - Anschließen eines Computers mit einem RS232-Kabel 10
 - Anschließen eines Computers mit einem VGA-Kabel 9
 - Anschließen eines handelsüblichen
 - RS232-Steuergerätes 20
 - Anschließen mit einem
 - Composite-Kabel 15
 - Anschließen mit einem
 - HDMI-Kabel 18
 - Anschließen mit einem
 - S-Video-Kabel 14
 - Anschließen über ein
 - Component-Kabel (VGA-zu-YPbPr) 16
 - Anschließen über ein
 - Component-Kabel (YPbPr-zu-YPbPr) 17
 - Automatischer Bildschirm 19
 - Composite-Videokabel 15
 - Ethernet-Kabel (RJ45) 11, 12
 - Handelsübliches
 - RS232-Steuergerät 20
 - HDMI-Kabel 18
 - Installation eines Driving
 - Automatic Screen 19
 - Netzkabel 9, 10, 11, 12, 13, 14, 15, 16, 17, 18, 19, 20
 - Optionale Installation 19
 - RS232-Kabel 10, 20
 - S-Video-Kabel 14
 - USB-auf-USB-Kabel 9
 - VGA-auf-VGA-Kabel 9, 13
 - VGA-auf-YPbPr-Kabel 16
 - YPbPr-zu-YPbPr-Kabel 17
 - Zum DVD-Player 14
- Anschlüsse
- 12 V
 - Gleichspannung-Relaisausgang 8
 - 5 V
 - Gleichspannung-Relaisausgang 8
 - Audioausgang 8
 - Audioeingang 8
 - Component-Videoeingänge 8
 - Composite-Videoeingang 8
 - DisplayPort-Anschluss 8
 - DVI-D-Eingang 8
 - HDMI-Eingang 8
 - Netzanschluss 8
 - RS232-Anschluss 8

Schlitz für Sicherheitsschloss 8
S-Video-Eingang 8
USB-Remote-Anschluss 8
VGA-A-Eingangsanschluss
(D-Sub) 8
VGA-B-Ausgang
(durchgeschliffenes
Monitorsignal) 8
VGA-B-Eingangsanschluss
(D-Sub) 8

Auswechseln der Lampe 49

B

Bedienfeld 25

Bildschirmmenü (OSD) 29
Anzeige (im PC-Modus) 35
Anzeige (im Videomodus) 36
Autom. Anpassen 30
Bild (im PC-Modus) 33
Bild (im Videomodus) 34
Hauptmenü 29
Lampe 38
PIP-Einstellungen 37
Quellenauswahl 29
Setup 31
Sonstiges 40
Sprache 39

D

Dell
kontaktieren 57
Dell kontaktieren 26, 47, 48

E

Ein-/Ausschalten des Projektors
Ausschalten des Projektors 21
Einschalten des Projektors 21
Einstellen des Projektionsbildes 22
Einstellen der Projektorhöhe 22
Projektor absenken
Einstellrad für die Fei-
neinstellung des
Anzeigewinkels
22
Höhenregulierungstaste
22
Höhenverstellbarer Fuß
22

Einstellen von Zoom und Bild-
schärfe 23
Fokusring 23
Knopf für horizontalen
Objektivversatz 23
Knopf für vertikalen
Objektivversatz 23
Seitliche Klappe 23
Zoom-Regler 23
Zoomring 23

F

Fernbedienung 27
IR-Empfänger 26

P

Projektor 7
Bedienfeld 7
Fokusring 7

- Höhenregulierungstaste 7
- IR-Empfänger 7
- Objektiv 7
- Objektivkappe 7

- Umgebungsbedingungen 52
- Videokompatibilität 51
- Zulassungsbestimmungen 52

Telefonnummern 57

S

- Störungen beheben 45
 - Dell kontaktieren 45
- Support
 - Kontaktaufnahme mit Dell 57

T

- Technische Daten
 - Abmessungen 52
 - Anzeigbare Farben 51
 - Audio 51
 - Bildpunkte 51
 - E/A-Anschlüsse 52
 - Farbradgeschwindigkeit 51
 - Geräuschpegel 52
 - Gewicht 52
 - Gleichmäßigkeit 51
 - Größe des
 - Projektionsbildschirms 51
 - Helligkeit 51
 - Kontrastverhältnis 51
 - Lampe 53
 - Lichtröhre 51
 - PIP-Kombinationsquellen 55
 - Projektionsabstand 51
 - Projektionsobjektiv 51
 - RS232-Protokoll 54
 - Stromverbrauch 51
 - Stromversorgung 51